

一般男子団体

1	松徳学院	A		松徳学院	B	20
2	斐川ジュニアクラブ			出雲JTC	B	21
3	出雲JTC	A		松江第三中学校	A	22
4	松江西高校	A		松江商業高校		23
5	球心会	B		東出雲クラブ		24
6	明誠高校	A		出雲北陵中学高等学校	D	25
7	出雲高校	A		松江西高校	B	26
8	出雲西高校	B		平田仲良しクラブ		27
9	出雲北陵中学高等学校	C		大田クラブ		28
10	GLANZ			球心会	A	29
11	松徳学院	D		松徳学院	C	30
12	平田高校	A		明誠高校	B	31
13	オレンジ			出雲高校	B	32
14	WEST			SHIPスポーツ		33
15	H.T.U.C			出雲西クラブ		34
16	松江工業高校			斐川クラブ		35
17	松江農林高校			出雲西高校	A	36
18	松江第三中学校	B		島根県庁クラブ		37
19	出雲北陵中学高等学校	B		平田高校	B	38
			出雲北陵中学高等学校	A	39	

一般女子団体

1	明誠高校	A		明誠	U 1	5	12	
2	松江第三中学校	B		大田クラブ				13
3	松江商業高校	B		Families				14
4	SHIPスポーツ			チームN.E.O				15
5	出雲西高校			松江第三中学校	A			16
6	松徳学院			明誠高校	D			17
7	斐川ジュニアクラブ			出雲クラブ				18
8	出雲高校	A		松江ジュニアクラブ	A			19
9	NNC			松江商業高校	A			20
10	松江ジュニアクラブ	B		松江農林高校				21
11	明誠高校	C		出雲高校	B			22
			明誠高校	B			23	

シニア男子団体

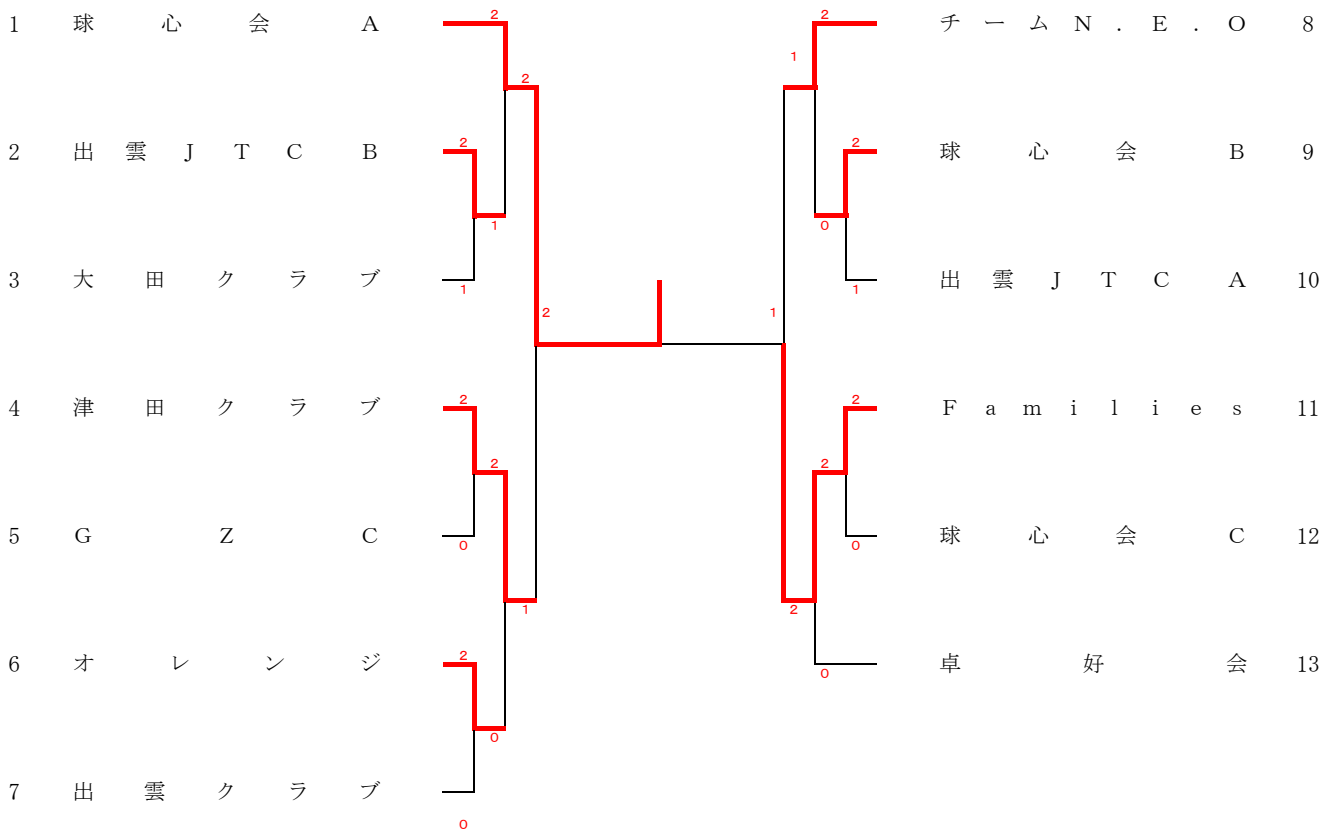

シニア女子団体

	チーム名	1	2	3	得点	勝率	順位
1	出雲クラブ		2 - 1	3 - 0	4		1
2	N . N . C	1 - 2		3 - 0	3		2
3	大田クラブ	0 - 3	0 - 3		2		3

試合順

第1試合: 2 - 3

第2試合: 1 - 3

第3試合: 1 - 2

一般男子ダブルス No.1

1	小野 泰和 (出雲北陵中学高等学校)	黒田 昌秀 (出雲北陵中学高等学校)	3	3	3	3	間 宮 貴太 (松 徳 学 院)	小林 大空 (松 徳 学 院)	20	
2	川本 健太 (キラキラ雲南校)	福田 光基 (松江工業高校)	3	0	3	3	L 三河 優仁 (松江工業高校)	日谷 雅毅 (松江工業高校)	21	
3	引野 幸仁 (東出雲クラブ)	眞 健人 (東出雲クラブ)	1	0	3	3	W 野々村 悠真 (松江商業高校)	金山 空雅 (松江商業高校)	22	
4	榎野 勇太 (松 徳 学 院)	杉谷 桜太郎 (松 徳 学 院)	3	0	3	3	3	大塚 崇士 (島根県庁クラブ)	郷原 優 (島根県庁クラブ)	23
5	古川 樹颯 (斐川ジュニアクラブ)	錦 織 (斐川ジュニアクラブ)	0	0	3	2	0	竹谷 友大朗 (松江西高校)	山本 将大 (松江西高校)	24
6	浜中 勇大 (松江西高校)	木下 歩大 (松江西高校)	3	0	3	3	3	岡田 浩基 (松江農林高校)	八幡 光紀 (松江農林高校)	25
7	本田 陽人 (出雲西高校)	佐木 翼 (出雲西高校)	1	0	3	2	0	吉井 成 (平田高校)	神門 颯翔 (平田高校)	26
8	森 拓望 (松江工業高校)	野津 一翔 (松江工業高校)	0	0	3	2	L 安食 璃音 (出雲西高校)	大塚 寛夢 (出雲西高校)	27	
9	延利 直哉 (GLANZ)	田中 彰彰 (GLANZ)	3	0	3	3	W 橋本 柊也 (出雲高校)	金山 和希 (出雲高校)	28	
10	高垣 蓮 (松 徳 学 院)	渡辺 優心 (松 徳 学 院)	3	0	3	3	3	岡本 克也 (WEST)	恒松 遼 (WEST)	30
11	岡田 聡 (オレシンジ)	中村 紋太郎 (オレシンジ)	1	0	3	3	3	三井 寿太 (GZC)	藤井 重秋 (GZC)	31
12	吉井 直哉 (HTUC)	寺本 魁人 (HTUC)	3	2	3	1	0	原 琢真 (斐川ジュニアクラブ)	飯塚 大雅 (斐川ジュニアクラブ)	32
13	多久田 豊 (平田高校)	森山 蒼生 (平田高校)	0	0	3	3	3	山内 一峰 (大田クラブ)	山内 啓裕 (大田クラブ)	33
14	塩田 祐己 (明誠高校)	梅澤 慶次 (SIUクラブ)	3	0	3	1	2	村井 海樹 (松 徳 学 院)	宮本 愛斗 (松 徳 学 院)	34
15	藤江 翔太 (出雲高校)	嘉藤 梧斗 (出雲高校)	W	0	3	3	3	無量谷 壮二郎 (明誠高校)	平末 柚樹 (明誠高校)	35
16	水津 斗暁 (出雲北陵中学高等学校)	小林 麟太郎 (出雲北陵中学高等学校)	L	0	3	0	2	山崎 智博 (出雲高校)	古瀬 莞太 (出雲高校)	36
17	山根 颯亮 (松江第三中学校)	森 悠真 (松江第三中学校)	0	0	3	3	0	福田 健太 (松江第三中学校)	法正 健太 (松江第三中学校)	37
18	岡田 直樹 (平田仲良レクラブ)	石川 大輝 (平田仲良レクラブ)	3	0	3	1	3	松浦 大輝 (オロチ神楽TC)	佐藤 悠也 (オロチ神楽TC)	38
19	池田 浩希 (斐川クラブ)	建部 宏太 (斐川クラブ)	3	0	3	3	3	三好 蒼空 (出雲北陵中学高等学校)	金丸 陽 (出雲北陵中学高等学校)	39

No. 1

小野 泰和 (出雲北陵中学高等学校)
黒田 昌秀 (出雲北陵中学高等学校)

3

11	-	7
11	-	5
11	-	8
-	-	-

0

No. 78

大村 心 (出雲北陵中学高等学校)
肖 駿 (出雲北陵中学高等学校)

一般男子ダブルス No.2

40	世古 凱士 (松徳学院)	杉谷 虎太郎 (松徳学院)	3	龍角 悠斗 (松徳学院)	前川 一輝 (松徳学院)	60
41	荒木 陽仁 (平田仲良レクラブ)	安田 良星 (平田仲良レクラブ)	2	丸橋 欣樹 (出雲北陵中学高等学校)	椿 卓範 (出雲北陵中学高等学校)	61
42	土江 邦昌 (H.T.U.C)	馬庭 健太 (H.T.U.C)	3	西尾 優志 (松江西高校)	梶谷 耕汰 (松江西高校)	62
43	加藤 季晋 (東出雲クラブ)	中本 晋実 (東出雲クラブ)	1	高見 季弥 (出雲西高校)	福間 蒼太 (出雲西高校)	63
44	北脇 晴輝 (平田高校)	金沢 光輝 (平田高校)	3	原 祐貴 (斐川クラブ)	古川 圭太 (斐川クラブ)	64
45	庄司 瑛彦 (松江第三中学校)	吉儀 丞市 (松江第三中学校)	0	山下 敬紘 (明誠高校)	山川 優 (SHIPSスポーツ)	65
46	真庭 仁水 (斐川クラブ)	富岡 大樹 (斐川クラブ)	3	伊藤 拓海 (松江商業高校)	木村 陸 (松江商業高校)	66
47	常松 勝斗 (松江工業高校)	上濱 悠斗 (松江工業高校)	0	松浦 翔 (松江工業高校)	福島 隆一郎 (松江工業高校)	67
48	熊谷 覚陽 (大田クラブ)	森山 太陽 (大田クラブ)	3	福間 壮太 (松江農林高校)	吉野 豪 (松江農林高校)	68
49	田中 悠斗 (出雲北陵中学高等学校)	黒田 大介 (出雲北陵中学高等学校)	3	河野 芙雅 (GLANZ)	柳原 武司 (中国電力)	69
50	高橋 一帆 (WEST)	恒松 輝 (WEST)	3	森脇 直紀 (出雲西クラブ)	村上 知寛 (出雲西クラブ)	70
51	米山 冬真 (出雲西高校)	有田 琉太 (出雲西高校)	0	真庭 星那 (斐川ジュニアクラブ)	富岡 遼弥 (斐川ジュニアクラブ)	71
52	石川 青亜 (松江工業高校)	足立 巧実 (松江工業高校)	3	大上 湜稀 (明誠高校)	水津 稀團 (明誠高校)	72
53	濱木 翔也 (明誠高校)	宮岡 諒和 (明誠高校)	0	関野 旬 (松徳学院)	竹田 陽翔 (松徳学院)	73
54	笠柄 陽斗 (出雲高校)	白濱 颯介 (出雲高校)	3	飯野 尋也 (松江第三中学校)	山根 佳偉 (松江第三中学校)	74
55	秦 悠太 (松江農林高校)	田中 雄貴 (松江農林高校)	L	恩田 颯太 (平田高校)	春木 優作 (平田高校)	75
56	小田 川瞬 (松江第三中学校)	松澤 佑月 (松江第三中学校)	W	嘉藤 隆央 (出雲JTCT)	北脇 厚 (出雲JTCT)	76
57	片寄 太生 (松江西高校)	浦優 真 (松江西高校)	0	藤井 海祐利 (出雲高校)	秋國 優太 (出雲高校)	77
58	目次 遼太 (松徳学院)	松本 孔真 (松徳学院)	3	大村 心駿 (出雲北陵中学高等学校)	肖 駿 (出雲北陵中学高等学校)	78
59	濱田 都希 (出雲北陵中学高等学校)	村中 悠海 (出雲北陵中学高等学校)	3			

一般女子ダブルス

1	木山 この実 (明誠高校)	竹山 紗矢 (明誠高校)	3	東 ゆめ (明誠高校)	大崎 陽歌里 (明誠高校)	22
2	池淵 ゆき (松江農林高校)	和田 愛花 (松江農林高校)	0	池田 愛菜 (松江第三中学校)	鳥越 心優 (松江第三中学校)	23
3	門脇 有咲 (松江商業高校)	岡田 莉奈 (松江商業高校)	0	真庭 優暖 (斐川ジュニアクラブ)	飯塚 美緒 (斐川ジュニアクラブ)	24
4	持田 美唯菜 (出雲高校)	星野 絢香 (出雲高校)	0	原田 優月 (大田高校球)	原田 優愛 (大田卓球)	25
5	宅間 菜帆 (明誠U15)	久富 帆乃華 (明誠U15)	3	小林 星七 (松江商業高校)	藤井 菜美 (松江商業高校)	26
6	天津 佳乃 (明誠高校)	赤木 美葉 (明誠高校)	3	永田 花歩 (松江ジュニアクラブ)	藤原 希音 (松江ジュニアクラブ)	27
7	新宮 賀子 (松江第三中学校)	岩谷 美緒 (松江第三中学校)	0	八幡 杏穩 (明誠高校)	谷口 未來 (明誠高校)	28
8	藤原 莉瑚 (出雲西高校)	梶谷 百華 (出雲西高校)	3	奥原 玲菜 (出雲西高校)	本郷 優愛 (出雲西高校)	29
9	黒瀬 楓加 (大田クラブ)	神在 紗那 (大田クラブ)	0	川上 紗季 (出雲高校)	松本 祐香 (出雲高校)	30
10	安田 琉華 (松江ジュニアクラブ)	松浦 早那 (松江ジュニアクラブ)	3	山田 萌心 (明誠U15)	山家 音波 (明誠U15)	31
11	引地 史麗 (SHIPスポーツ)	岸 麗 (SHIPスポーツ)	3	松尾 清花 (松徳学院)	小川 音羽 (松徳学院)	32
12	南雲 日花 (明誠高校)	上村 奈瑠実 (明誠高校)	3	和田 莉心華 (松江ジュニアクラブ)	田中 来羽 (松江ジュニアクラブ)	33
13	上田 千尋 (Families)	大和 香菜子 (Families)	3	上廻 きらら (松江商業高校)	松本 莉奈 (松江商業高校)	34
14	園山 優香 (出雲高校)	金沢 光姫 (出雲高校)	0	高橋 奈央 (松江第三中学校)	谷口 結芽 (松江第三中学校)	35
15	松崎 結花 (松江商業高校)	行平 咲葵 (松江商業高校)	0	金光 果乃 (明誠高校)	和田 汐莉 (明誠高校)	36
16	日高 有子 (チームN.E.O)	藤田 悠 (チームN.E.O)	3	柳樂 美里 (出雲高校)	永瀬 心優 (出雲高校)	37
17	梅澤 柚稀菜 (SIUクラブ)	永田 莉夏 (松江ジュニアクラブ)	3	藤原 春奈 (松江農林高校)	伊達 真柚子 (松江農林高校)	38
18	松田 千怜 (平田高校)	原和 未 (平田高校)	2	藤原 真由美 (SHIPスポーツ)	佐々岡 希花 (SHIPスポーツ)	39
19	川上 菜々 (松江第三中学校)	田上 美由紀 (松江第三中学校)	0	田中 かすみ (Families)	三島 有加 (Families)	40
20	古川 蒼湖 (斐川ジュニアクラブ)	富岡 珠希 (斐川ジュニアクラブ)	3	山田 彩心 (明誠高校)	北代 寿珠 (明誠高校)	41
21	岸 凜菜 (明誠U15)	木村 紘 (明誠U15)	3			

決勝戦

No. 1

木山 この実 (明誠高校)
竹山 紗矢 (明誠高校)

3	9	-	11
	11	-	9
	11	-	9
	11	-	1
			-

No. 31

山田 萌心 (明誠U15)
山家 音波 (明誠U15)

1

シニア男子ダブルス

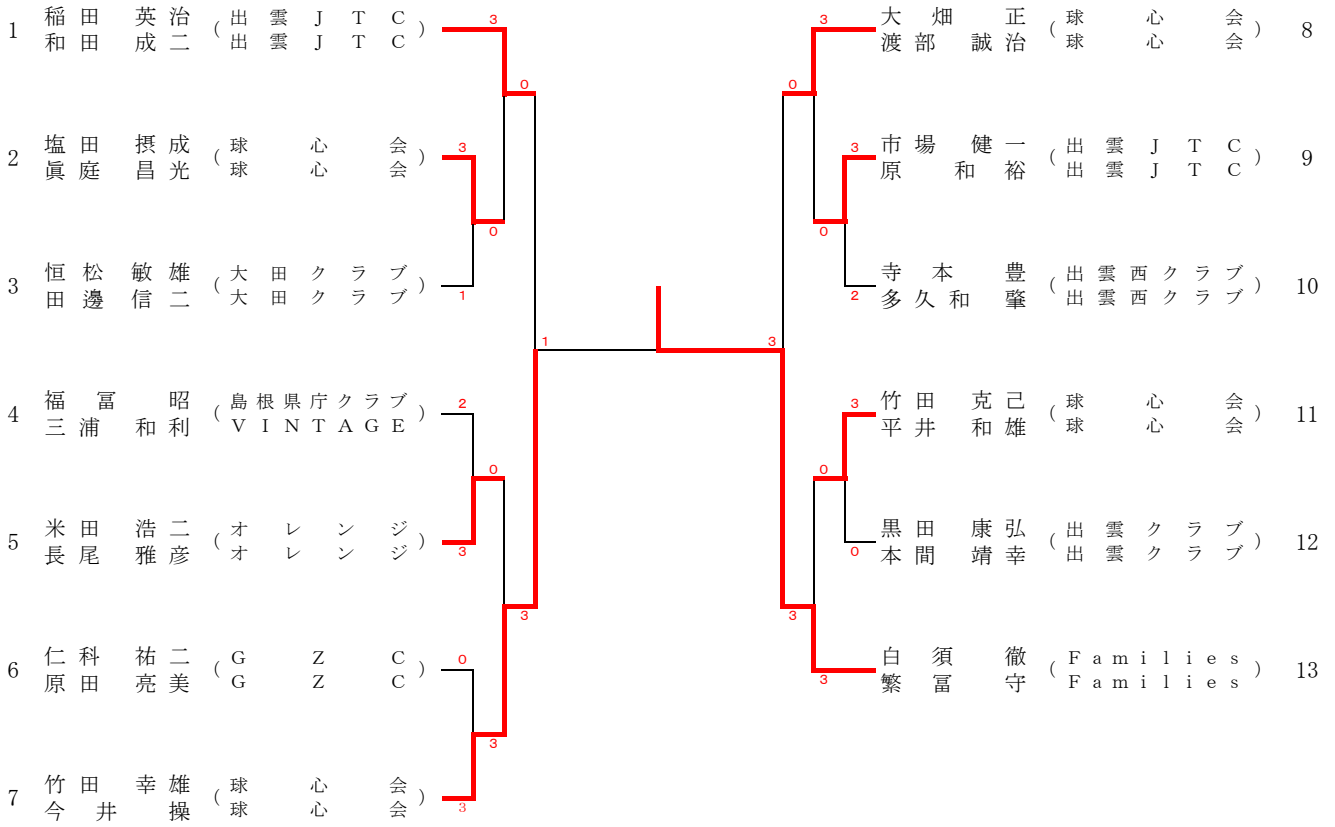

決勝戦

No. 7	<table border="1"> <tr><td>4</td><td>-</td><td>11</td></tr> <tr><td>2</td><td>-</td><td>11</td></tr> <tr><td>11</td><td>-</td><td>7</td></tr> <tr><td>6</td><td>-</td><td>11</td></tr> <tr><td>-</td><td>-</td><td>-</td></tr> </table>	4	-	11	2	-	11	11	-	7	6	-	11	-	-	-	No. 13
4		-	11														
2		-	11														
11		-	7														
6	-	11															
-	-	-															
竹田 幸雄 (球心会)	1	白須 徹 (Families)															
今井 操 (球心会)	3	繁 富守 (Families)															

シニア女子ダブルス

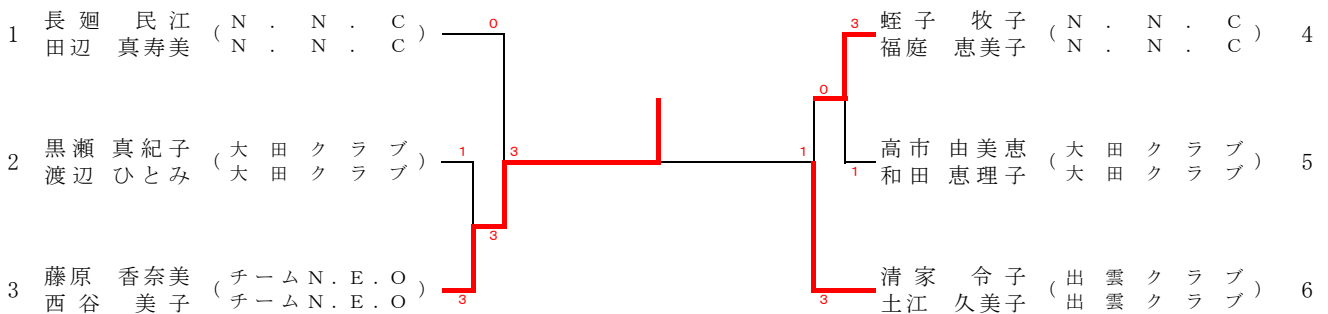

決勝戦

No. 3	<table border="1"> <tr><td>10</td><td>-</td><td>12</td></tr> <tr><td>11</td><td>-</td><td>3</td></tr> <tr><td>11</td><td>-</td><td>7</td></tr> <tr><td>12</td><td>-</td><td>10</td></tr> <tr><td>-</td><td>-</td><td>-</td></tr> </table>	10	-	12	11	-	3	11	-	7	12	-	10	-	-	-	No. 6
10		-	12														
11		-	3														
11		-	7														
12	-	10															
-	-	-															
藤原 香奈美 (チームN.E.O)	3	清家 令子 (出雲クラブ)															
西谷 美子 (チームN.E.O)	1	土江 久美子 (出雲クラブ)															

一般男子シングルス No.1

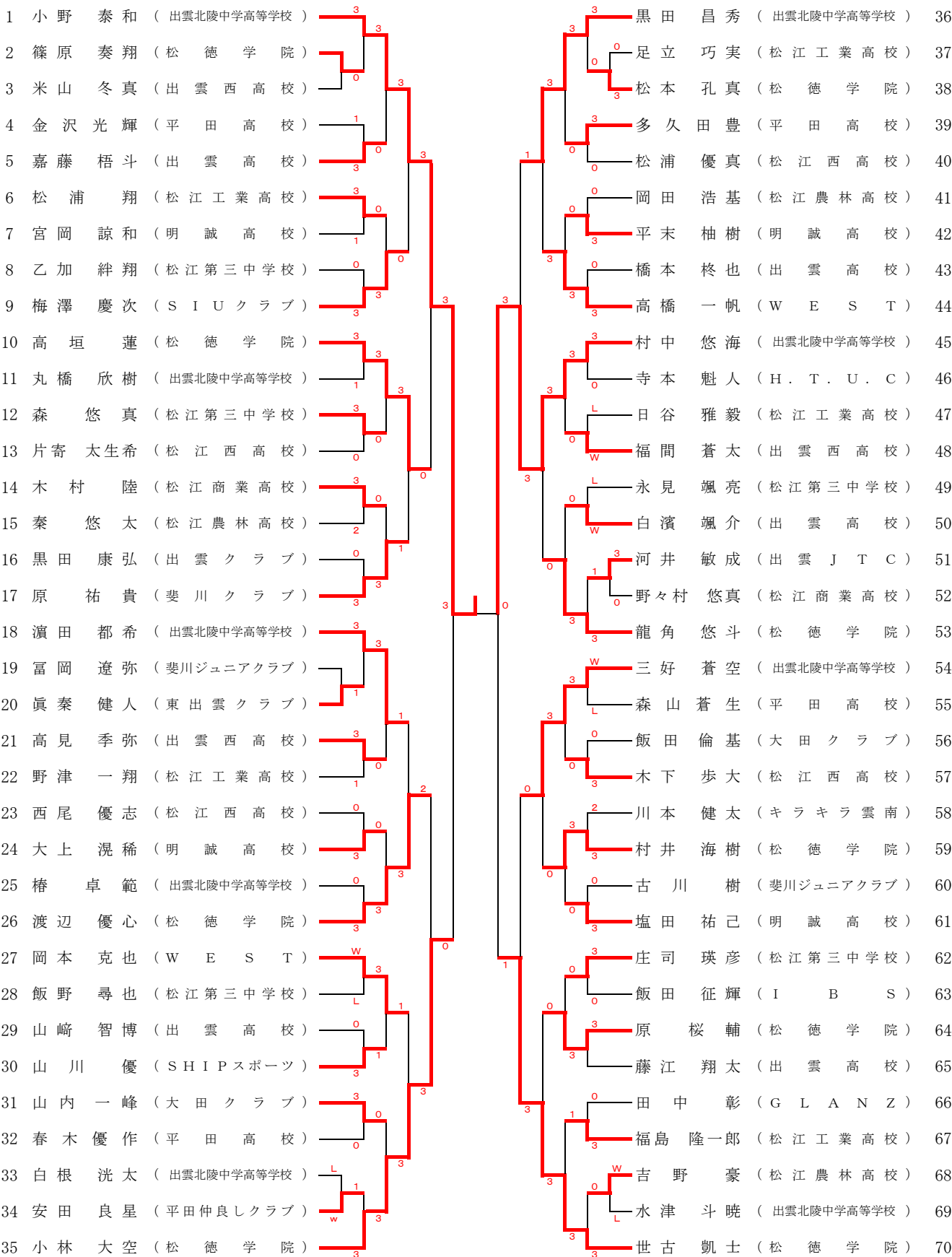

No. 1		決勝戦		No. 97																	
小野 泰和 (出雲北陵中学高等学校)	3	(<table style="margin: 0 auto; border-collapse: collapse;"> <tr> <td style="padding: 0 10px;">11</td> <td style="padding: 0 10px;">-</td> <td style="padding: 0 10px;">2</td> </tr> <tr> <td style="padding: 0 10px;">11</td> <td style="padding: 0 10px;">-</td> <td style="padding: 0 10px;">4</td> </tr> <tr> <td style="padding: 0 10px;">11</td> <td style="padding: 0 10px;">-</td> <td style="padding: 0 10px;">6</td> </tr> <tr> <td style="padding: 0 10px;">-</td> <td style="padding: 0 10px;">-</td> <td style="padding: 0 10px;">-</td> </tr> <tr> <td style="padding: 0 10px;">-</td> <td style="padding: 0 10px;">-</td> <td style="padding: 0 10px;">-</td> </tr> </table>	11	-	2	11	-	4	11	-	6	-	-	-	-	-	-)	0	恒松 輝 (W E S T)
11	-	2																			
11	-	4																			
11	-	6																			
-	-	-																			
-	-	-																			

一般男子シングルス No.2

71	肖 駿 駿 (出雲北陵中学高等学校)	3		3		3		3	大村 心 (出雲北陵中学高等学校)	106
72	山根 佳偉 (松江第三中学校)	W		3		3		2	金山 和希 (出雲高校)	107
73	目次 遼太 (松徳学院)	L		3		3		3	石川 青亜 (松江工業高校)	108
74	福田 光基 (松江工業高校)	0		3		3		0	森山 太陽 (大田クラブ)	109
75	山内 啓裕 (大田クラブ)	3		0		3		1	延利 直哉 (GLANZ)	110
76	浜中 勇大 (松江西高校)	W		2		3		2	水津 團 (明誠高校)	111
77	福間 壮太 (松江農林高校)	L		0		3		0	木村 澄海 (松江西高校)	112
78	佐木 翼 (出雲西高校)	0		3		3		0	吉井 成 (平田高校)	113
79	佐藤 裕也 (出雲JTC)	3		3		2		3	関野 旬 (松徳学院)	114
80	松崎 優樹 (出雲北陵中学高等学校)	3		3		2		3	波多間 怜偉 (出雲北陵中学高等学校)	115
81	原 琢 真 (斐川ジュニアクラブ)	2		3		1		3	藤井 海祐利 (出雲高校)	116
82	多久和 厚志 (出雲西クラブ)	0		3		3		3	上濱 悠斗 (松江工業高校)	117
83	北 脇 晴 (平田高校)	3		1		0		0	岡田 直樹 (平田仲良レクラブ)	118
84	三河 優仁 (松江工業高校)	0		3		0		3	松浦 大輝 (オロチ神楽TC)	119
85	無量谷 壮二郎 (明誠高校)	3		0		3		0	安食 璃音 (出雲西高校)	120
86	秋國 優太 (出雲高校)	0		3		3		3	梶谷 耕汰 (松江西高校)	121
87	前川 一輝 (松徳学院)	3		3		3		0	法正 健太 (松江第三中学校)	122
88	山下 敬紘 (明誠高校)	3		3		0		3	竹田 陽翔 (松徳学院)	123
89	杉谷 桜太郎 (松徳学院)	3		3		0		3	金丸 陽 (出雲北陵中学高等学校)	124
90	金山 空雅 (松江商業高校)	2		3		3		0	濱木 翔也 (明誠高校)	125
91	竹谷 友太郎 (松江西高校)	0		3		3		1	森 拓望 (松江工業高校)	126
92	真庭 星那 (斐川ジュニアクラブ)	3		0		1		3	八幡 光紀 (松江農林高校)	127
93	荒木 陽仁 (平田仲良レクラブ)	0		1		3		1	伊藤 拓海 (松江商業高校)	128
94	古川 圭太 (斐川クラブ)	3		3		1		0	田村 晃理 (SHIPスポーツ)	129
95	古瀬 莞太 (出雲高校)	3		3		3		3	宮本 愛斗 (松徳学院)	130
96	田中 悠斗 (出雲北陵中学高等学校)	3		3		3		2	笠柄 陽斗 (出雲高校)	131
97	恒松 輝 (WEST)	3		3		3		3	横野 勇太 (松徳学院)	132
98	常松 勝 (松江工業高校)	0		3		3		0	有田 琉太 (出雲西高校)	133
99	田中 雄貴 (松江農林高校)	L		2		3		3	山本 将大 (松江西高校)	134
100	加藤 季晋 (東出雲クラブ)	W		3		3		0	嘉本 祥万 (H.T.U.C)	135
101	神門 颯翔 (平田高校)	3		0		3		0	吉儀 丞市 (松江第三中学校)	136
102	本田 陽人 (出雲西高校)	0		3		2		3	小林 麟太郎 (出雲北陵中学高等学校)	137
103	黒田 大介 (出雲北陵中学高等学校)	3		0		3		0	錦 織 颯 (斐川ジュニアクラブ)	138
104	福田 健太 (松江第三中学校)	3		3		3		0	恩田 颯太 (平田高校)	139
105	杉谷 虎太郎 (松徳学院)	3		3		3		3	間宮 貴太 (松徳学院)	140

一般女子シングルス

1	北代 寿珠 (明誠高校)	L	0	3	山田 彩心 (明誠高校)	42
2	金沢 光姫 (出雲高校)	3	0	3	岩谷 美緒 (松江第三中学校)	43
3	岡田 莉奈 (松江商業高校)	W	1	0	永瀬 心優 (出雲高校)	44
4	三井 春奈 (G Z C)	0	0	3	藤原 希音 (松江ジュニアクラブ)	45
5	永田 莉夏 (松江ジュニアクラブ)	3	1	0	松田 千怜 (平田高校)	46
6	小川 美羽 (松徳学院)	3	3	3	佐々岡 希花 (SHIPスポーツ)	47
7	福馬 芽以 (出雲高校)	0	1	2	本郷 優愛 (出雲西高校)	48
8	辻野 愛美 (OTSジュニア)	3	1	1	松浦 空生 (平田中学校)	49
9	原 和未 (平田高校)	3	0	3	谷口 未来 (明誠高校)	50
10	田上美由紀 (松江第三中学校)	0	0	0	松本 莉奈 (松江商業高校)	51
11	赤木 美葉 (明誠高校)	3	3	3	松尾 清花 (松徳学院)	52
12	大崎 陽歌里 (明誠高校)	3	3	2	木村 紘菜 (明誠U15)	53
13	川上 菜々 (松江第三中学校)	0	3	3	梅澤 柚稀菜 (SIUクラブ)	54
14	持田 美唯菜 (出雲高校)	3	0	3	松崎 結花 (松江商業高校)	55
15	和田 莉心華 (松江ジュニアクラブ)	1	0	L	田中 来羽 (松江ジュニアクラブ)	56
16	河原 ななか (平田中学校)	3	0	W	和田 汐莉 (明誠高校)	57
17	宅間 菜帆 (明誠高校)	3	0	0	藤原 春奈 (松江農林高校)	58
18	行平 咲葵 (松江商業高校)	0	0	3	杉本 奏依 (OTSジュニア)	59
19	真庭 優暎 (斐川ジュニアクラブ)	3	1	2	新宮 賀子 (松江第三中学校)	60
20	和田 愛花 (松江農林高校)	1	3	0	川上 紗季 (出雲高校)	61
21	山田 萌心 (明誠U15)	3	3	3	南雲 日花 (明誠高校)	62
22	竹山 紗矢 (明誠高校)	3	3	3	岸 凜 (明誠U15)	63
23	上廻 きらら (松江商業高校)	W	0	3	松本 祐香 (出雲高校)	64
24	池淵 ゆき (松江農林高校)	L	0	0	伊達 真柚子 (松江農林高校)	65
25	原 友里愛 (松徳学院)	0	0	0	常松 友妃 (G Z C)	66
26	山家 音波 (明誠U15)	3	0	1	八幡 杏穂 (明誠高校)	67
27	永田 花歩 (松江ジュニアクラブ)	3	1	3	成相 陽香 (出雲クラブ)	68
28	古川 蒼湖 (斐川ジュニアクラブ)	0	0	0	藤井 菜美 (松江商業高校)	69
29	星野 絢香 (出雲高校)	3	0	0	高橋 奈央 (松江第三中学校)	70
30	池田 愛菜 (松江第三中学校)	0	0	3	飯塚 美緒 (斐川ジュニアクラブ)	71
31	上村 奈瑠実 (明誠高校)	3	3	3	金光 果乃 (明誠高校)	72
32	梅澤 未来 (三刀屋高校)	L	1	3	天津 佳乃 (明誠高校)	73
33	松原 帆香 (OTSジュニア)	L	1	0	鳥越 心優 (松江第三中学校)	74
34	平川 翠 (明誠高校)	W	2	0	門脇 有咲 (松江商業高校)	75
35	奥原 玲菜 (出雲西高校)	0	3	1	桂 奈由 (OTSジュニア)	76
36	岸 麗 (SHIPスポーツ)	3	3	3	原田 優愛 (大田卓球)	77
37	小林 星七 (松江商業高校)	3	0	3	小川 音羽 (松徳学院)	78
38	久富 帆乃華 (明誠U15)	2	0	0	原田 優月 (大田高校)	79
39	園山 優香 (出雲高校)	3	0	3	柳樂 美里 (出雲高校)	80
40	谷口 結芽 (松江第三中学校)	0	0	0	堀井 那希 (松江商業高校)	81
41	東 ゆめ (明誠高校)	3	3	3	安田 琉華 (松江ジュニアクラブ)	82
				3	木山 この実 (明誠高校)	83

No. 12

大崎 陽歌里 (明誠高校)

3

11	-	8
7	-	11
11	-	8
9	-	11
11	-	7

No.

木山 この実 (明誠高校)

2

男子サーティ

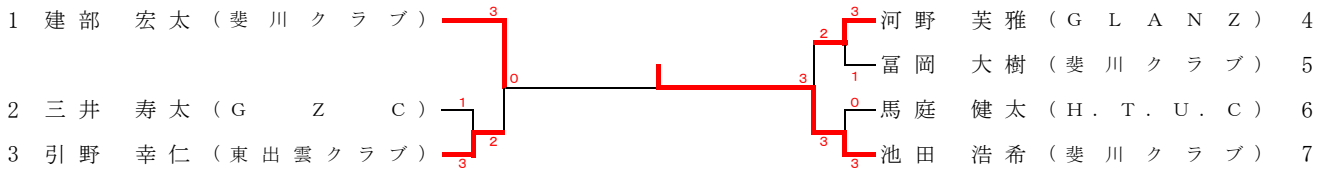

No. 1	決勝戦		No. 7
建部 宏太 (斐川クラブ)	0	$\begin{pmatrix} 8 & - & 11 \\ 5 & - & 11 \\ 7 & - & 11 \\ - & - & - \end{pmatrix}$	池田 浩希 (斐川クラブ)
		3	

女子サーティ



No. 1	決勝戦		No. 2
日高 有子 (チームN.E.O)	3	$\begin{pmatrix} 11 & - & 3 \\ 11 & - & 3 \\ 11 & - & 3 \\ - & - & - \end{pmatrix}$	出口 成美 (G Z C)
		0	

男子フォーティ

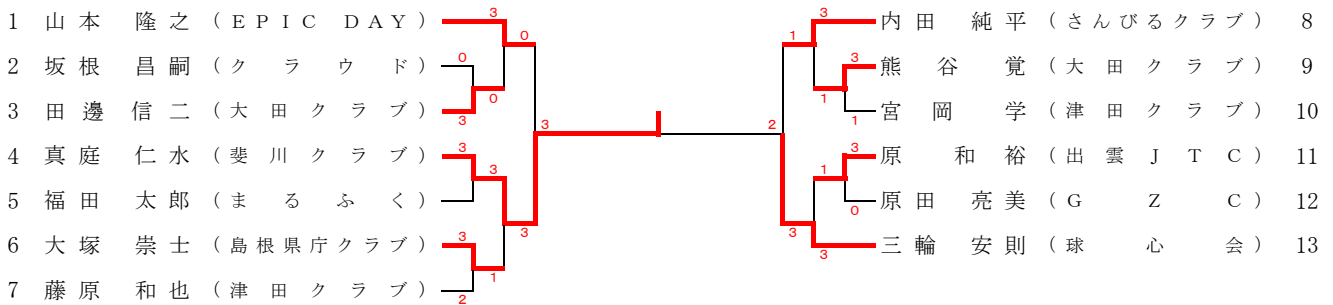

No. 4	決勝戦		No. 13
真庭 仁水 (斐川クラブ)	3	$\begin{pmatrix} 11 & - & 9 \\ 11 & - & 13 \\ 11 & - & 5 \\ 7 & - & 11 \\ 11 & - & 9 \end{pmatrix}$	三輪 安則 (球心会)
		2	

女子フォーティ

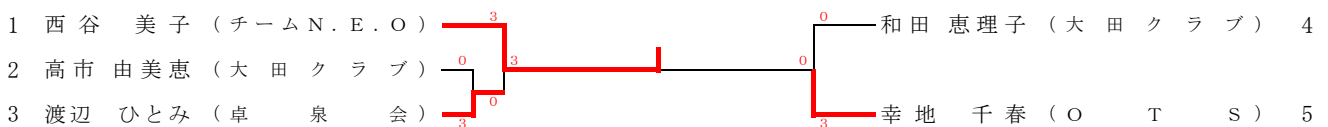

No. 1	決勝戦		No. 5
西谷 美子 (チームN.E.O)	3	$\begin{pmatrix} 11 & - & 3 \\ 11 & - & 3 \\ 11 & - & 9 \\ - & - & - \end{pmatrix}$	幸地 千春 (OTS)
		0	

男子フィフティ

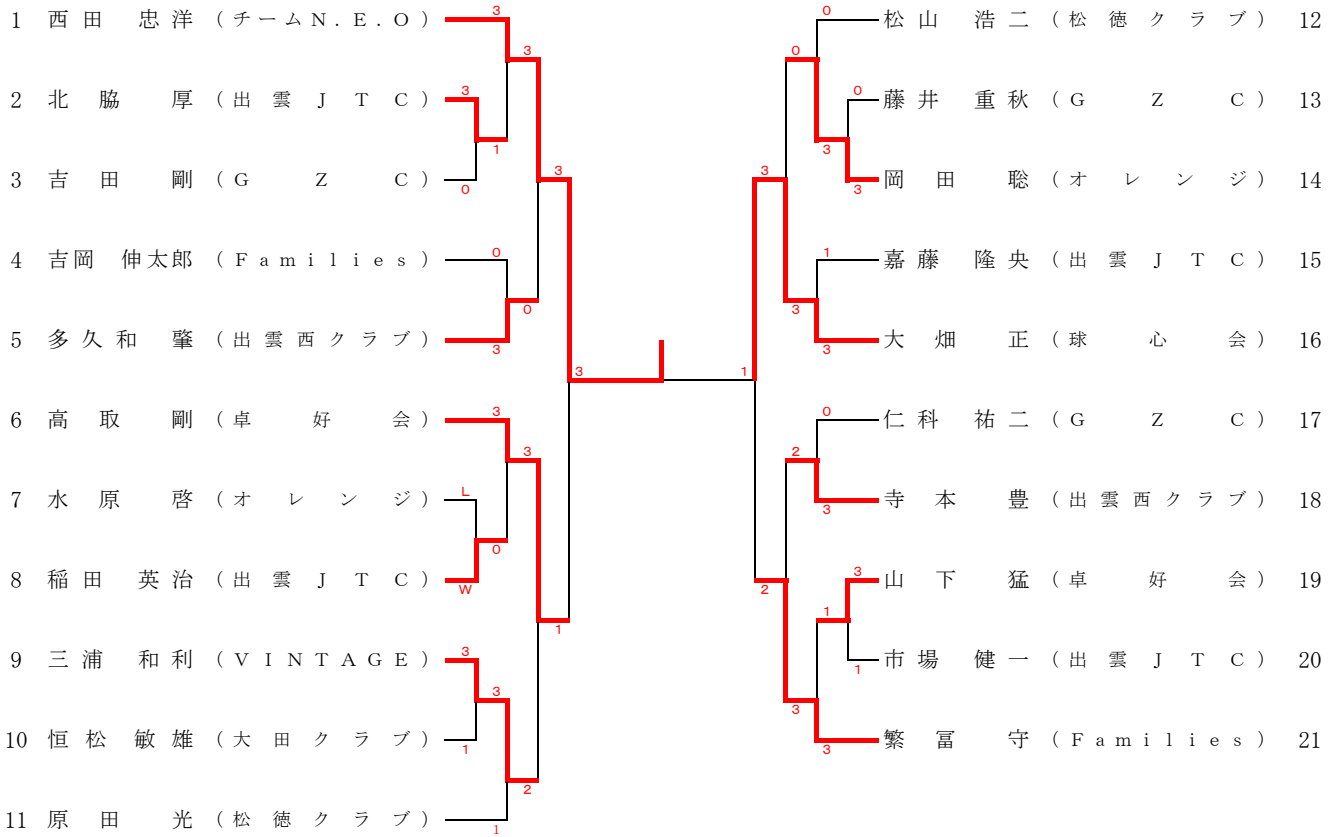

※「3吉田剛」の吉は、正しくは土に口

No. 1	決勝戦	No. 16		
西田 忠洋 (チームN.E.O)	<table border="1" style="margin: auto;"> <tr><td style="text-align: center;">3</td></tr> </table> $\begin{pmatrix} 9 & - & 11 \\ 11 & - & 5 \\ 13 & - & 11 \\ 11 & - & 9 \\ & - & - \end{pmatrix}$	3	<table border="1" style="margin: auto;"> <tr><td style="text-align: center;">1</td></tr> </table> 大畑 正 (球心会)	1
3				
1				

女子フィフティ

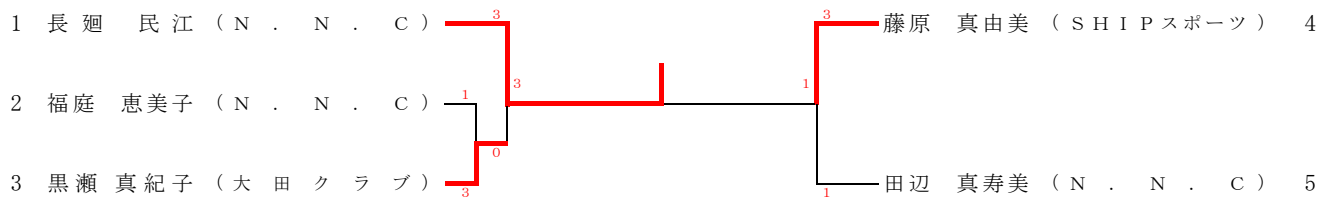

No. 1	決勝戦	No. 4		
長廻 民江 (N.N.C)	<table border="1" style="margin: auto;"> <tr><td style="text-align: center;">3</td></tr> </table> $\begin{pmatrix} 8 & - & 11 \\ 11 & - & 5 \\ 11 & - & 6 \\ 11 & - & 9 \\ & - & - \end{pmatrix}$	3	<table border="1" style="margin: auto;"> <tr><td style="text-align: center;">1</td></tr> </table> 藤原 真由美 (SHIPスポーツ)	1
3				
1				

男子シックスティ

1 渡部 誠治 (球 心 会)	3	1	2	3	椿 保 範 (チ-ムN.E.O)	8
2 渡 邊 忠 (G Z C)		2	0	0	眞 庭 昌 光 (球 心 会)	9
3 白 須 徹 (F a m i l i e s)	3	3	0	3	長 尾 雅 彦 (オ レ ン ジ)	10
4 福 富 昭 (島 根 県 庁 ク ラ ブ)	0	3	0	3	塩 田 撰 成 (球 心 会)	11
5 戸 谷 誠 (卓 好 会)	3	3	0	0	本 間 靖 幸 (出 雲 ク ラ ブ)	12
6 久 保 田 秀 行 (ク ラ ウ ド)	3	3	3	0	間 庭 嘉 昭 (さ ん び る ク ラ ブ)	13
7 米 田 浩 二 (オ レ ン ジ)		1				

No. 5		決勝戦		No. 13
戸 谷 誠 (卓 好 会)	3	$\begin{pmatrix} 11 & - & 9 \\ 11 & - & 5 \\ 11 & - & 9 \\ - & - & - \\ - & - & - \end{pmatrix}$	0	間 庭 嘉 昭 (さ ん び る ク ラ ブ)

女子シックスティ

	氏 名 (所 属)	1	2	3	得点	勝率	順位
1	清 家 令 子 (出 雲 ク ラ ブ)		3 - 2	3 - 0	4		1
2	土 江 久 美 子 (出 雲 ク ラ ブ)	2 - 3		2 - 3	2		3
3	藤 原 香 奈 美 (チ-ムN.E.O)	0 - 3	3 - 2		3		2

試合順 第1試合: 2 - 3 第2試合: 1 - 3 第3試合: 1 - 2

男子セブンティ

1 竹田 幸雄 (球 心 会)	0	3	3	平井 和雄 (球 心 会)	3
2 今井 操 (球 心 会)	3	3	2	竹田 克己 (球 心 会)	4

No.		決勝戦		No.
今 井 操 (球 心 会)	0	$\begin{pmatrix} 10 & - & 12 \\ 8 & - & 11 \\ 9 & - & 11 \\ - & - & - \\ - & - & - \end{pmatrix}$	3	平 井 和 雄 (球 心 会)

女子セブンティ

	氏 名 (所 属)	1	2	3	得点	勝率	順位
1	松 尾 美 恵 子 (フ ッ ト ワ- ク)		0 - 3	0 - 3	2		3
2	蛭 子 牧 子 (N . N . C)	3 - 0		3 - 0	4		1
3	渡 辺 里 美 (浜 田 卓 泉 会)	3 - 0	0 - 3		3		2

試合順 第1試合: 2 - 3 第2試合: 1 - 3 第3試合: 1 - 2