

一般女子団体

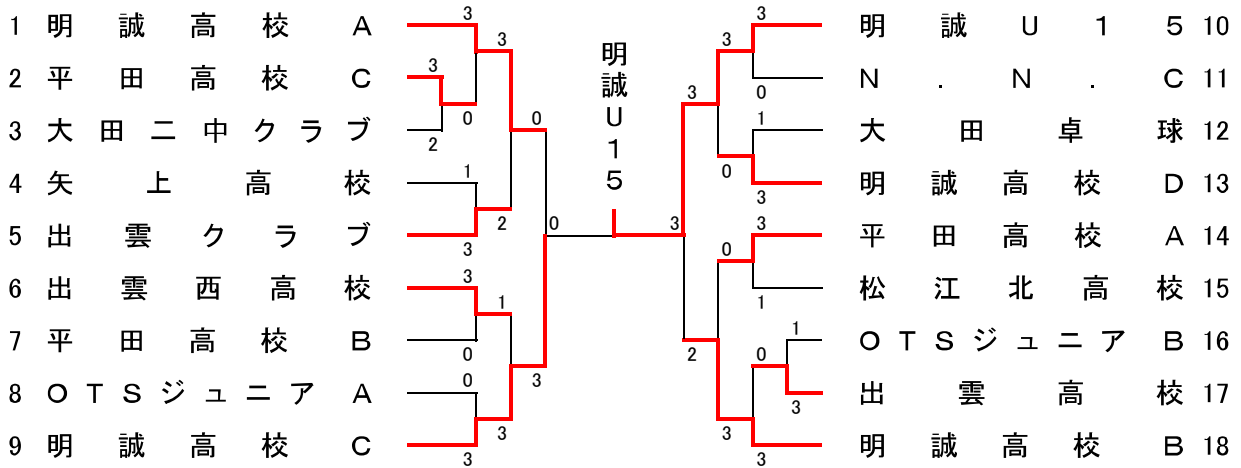

シニア男子団体

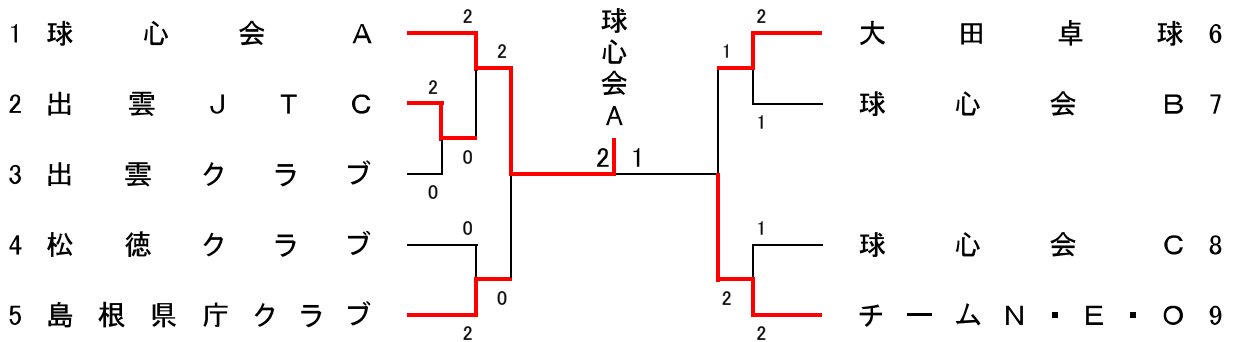

シニア女子団体

チーム名	①	②	③	試合得点	勝率	順位
① 出雲クラブ		2 - 0	2 - 1	4	2-0	1
② N . N . C	0 - 2		2 - 1	3	1-1	2
③ フットワーク	1 - 2	1 - 2		2	0-2	3

試合順 1試合目 ②-③ 2試合目 ①-③ 3試合目 ①-②

男子ダブルス (No. 1)

No.	Player 1	Player 2	School	Score	Score	Score	Score	Score	Score
1	山本 歩	高橋 一帆	(出雲北陵高校)	3	3	3	3	3	(WEST) 24
2	天野 直人	永瀬 陽向	(川津クラブ)	3	3	0	3	0	(出雲工業高校) 25
3	足立 真都	坂本 壮太	(平田高校)	0	3	0	3	0	(H.T.U.C) 26
4	伊藤 大智	堅固 輝之	(松江北高校)	3	3	3	3	3	(出雲西高校) 27
5	野津 龍生	梅田 広司	(松江工業高校)	0	3	0	1	2	(さんびるクラブ) 28
6	土井 文人	渡邊 翔蓮	(平田球友会)	3	3	0	3	3	(明誠高校) 29
7	藤原 生輝	坂根 開人	(出雲西高校)	3	キ	キ	キ	キ	(津宮クラブ) 30
8	佐藤 慎悟	矢野 順三	(斐川クラブ)	0	0	0	0	0	(出雲高校) 31
9	後野 柁太	渡部 真太郎	(津宮クラブ)	0	1	0	3	0	(松徳学院中高) 32
10	三輪 安則	朝津 拓海	(球心会)	3	3	1	3	1	(平田高校) 33
11	多和 奏海	奥原 寿治	(松徳学院中高)	キ	1	3	3	3	(GLANZ) 34
12	河井 翔平	玄道 一成	(H.T.U.C)	3	3	3	3	3	(松徳学院中高) 35
13	加藤 樹剛	柏木 優太郎	(出雲西高校)	3	キ	キ	キ	キ	(八束学園) 36
14	福田 瑛洋	飯塚 真那斗	(出雲高校)	0	0	1	3	1	(出雲西高校) 37
15	宮廻 直弘	勝部 湧斗	(松江工業高校)	キ	1	2	3	3	(松江工業高校) 38
16	高麗 隼人	伊藤 暖人	(松徳学院中高)	キ	1	2	2	2	(出雲工業高校) 39
17	安原 大芽	河原 陸士	(明誠高校)	1	1	1	3	3	(平田高校) 40
18	岡泰 成也	田中 英太郎	(出雲西高校)	3	0	3	0	0	(大社高校) 41
19	石川 悠太	中本 実	(嫁島ジュニア)	0	0	1	3	3	(東出雲クラブ) 42
20	伊藤 立貴	古館 諭汰	(出雲工業高校)	0	0	3	3	3	(島根県庁クラブ) 43
21	森山 樹政	高橋 飛翔	(邇摩高校)	3	2	0	1	0	(出雲西高校) 44
22	眞秦 健人	真庭 仁水	(東出雲クラブ)	2	2	3	3	3	(斐川クラブ) 45
23	苅田 一馬		(大田卓球)	3	3	3	3	3	

守玄道
優一成
(松徳学院中高)

男子ダブルス (No. 2)

46	建部 宏太	(斐川クラブ)	3		3		3	岡田 健一	(平田球友会)	68
	小林 宏顕		3					原 祐貴		
47	松浦 大輝	(松江工業高校)	2				キ	戸谷 拓央	(邇摩高校)	69
	安部 大翔		1					大 國 凌		
48	柳楽 淳一	(大田卓球)	1				0	加藤 朗	(出雲工業高校)	70
	河北 一凌		3					岩 永 陸 斗		
49	足立 有司	(川津クラブ)	3				3	田中 杏侍	(松徳学院中高)	71
	金木 裕資		0					土 江 慧		
50	和田 在月	(平田高校)	0				0	小林 忠雄	(球心会)	72
	柳原 玲碧		1					所 思 遠		
51	間庭 嘉昭	(さんびるクラブ)	3				0	永瀬 瑠唯	(出雲西高校)	73
	西原 繁誠		1					渡 邊 友 貴		
52	道上 隼汰	(出雲工業高校)	3				0	南場 勇音	(出雲西高校)	74
	河角 楓翔		0					伊 丹 慎 平		
53	吉田 大晟	(松江北高校)	0				3	郷原 優生	(島根県庁クラブ)	75
	山野 大翔		0					吉 田 幸 生		
54	星野 友和	(出雲西高校)	3				0	野島 優吾	(松江工業高校)	76
	前島 飛路		0					小 城 拓 真		
55	森岡 剣心	(明誠高校)	0				2	錦織 佑希	(平田高校)	77
	米富 文彌		0					長 井 俊 紀		
56	中田 築志	(松徳学院中高)	3				3	竹下 雄真	(大田卓球・卓聯会)	78
	大谷 智志		3					根 宜 浩 之		
57	梶田 諒也	(松徳学院中高)	3				3	篠原 大樹	(明誠高校)	79
	加藤 智也		3					赤 木 太 葉		
58	福田 寛幸	(嫁島ジュニア)	3				3	浦部 聖音	(松徳学院中高)	80
	三浦 颯真		0					山 本 竜 太 郎		
59	森山 健太	(邇摩高校)	0				0	大澤 航	(東出雲クラブ)	81
	井上 幸一郎		0					廣 江 哲 也		
60	小野 誠生	(明誠高校)	3				2	常松 悠平	(H.T.U.C)	82
	田村 航琉		0					田 中 重 征		
61	尾添 貴雄	(平田高校)	0				3	岡 丈 弘	(平田高校)	83
	本田 雄涉		0					佐 藤 力 幾		
62	成相 満大	(H.T.U.C)	0				0	鬼村 慎吾	(出雲高校)	84
	吉田 凌大		3					升 元 輝 流		
63	伊丹 純平	(出雲西高校)	3				1	森脇 直紀	(出雲西クラブ)	85
	野廣 武之		0					鐘 築 篤	(出雲西高校)	
64	引野 幸仁	(東出雲クラブ)	1				2	小林 拓斗	(松江北高校)	86
	高城 泰千		1					小 藤 拓 陽		
65	石飛 達哉	(出雲高校)	3				3	周藤 成輝	(松江工業高校)	87
	安食 達瞭		0					八 幡 有 紀		
66	内田 大翔	(松江工業高校)	1				0	坂根 拓人	(津宮クラブ)	88
	藤山 大夢		1					桑 原 猛 人		
67	白根 亮太	(WEST)	3				キ	足立 悠真	(出雲工業高校)	89
	岡本 亮克		3					内 藤 悠 佑 太		
			3					三 村 悠 斗	(出雲北陵高校)	90
			3					杉 浦 大 和		

杉浦村 大悠斗 (出雲北陵中高)

女子ダブルス

1	山崎唯愛 (明誠U15)	3	3	森岡恭加 (明誠高校)	22
	直江杏	3	3	栗本結有	
2	金坂彩加 (平田高校)	2	3	宇賀結衣子 (出雲西高校)	23
	原菜々美	2	3	佐藤夏妃	
3	篠原悠里 (大田卓球)	0	3	本郷瑚乃未 (平田高校)	24
	松下花	0	3	竹内葵	
4	細田優空 (大田二中クラブ)	0	0	岸岸凜麗 (明誠U15)	25
	岩谷莉	0	0	岸岸	
5	佐々葉結子 (明誠高校)	0	3	和田悠菜 (大田卓球)	26
	生馬杏香	3	3	和松本彩季 (出雲クラブ)	
6	多納未喜 (平田球友会)	3	3	樺侑芽 (明誠高校)	27
	佐藤遥香	1	2	三浦万奈	
7	杉本朱音 (OTSジュニア)	3	0	岩谷のどか (大田二中クラブ)	28
	宅間朱帆	0	0	品川紫埜	
8	一條杏朱 (明誠高校)	0	3	黒崎陽菜 (出雲高校)	29
	大久保茅歩	2	3	三浦鼓	
9	中野柚唯 (浜田高校)	3	3	幸地千春 (OTSジュニア)	30
	中野杏恋	0	0	長瀬	
10	黒田綾乃 (出雲クラブ)	0	0	小野芽美 (平田高校)	31
	山崎静子	0	0	有富伶華	
11	幸地萌香 (明誠高校)	3	3	郡山七海 (明誠高校)	32
	木下陽菜	3	3	山崎音愛	
12	古川未夢羽 (明誠高校)	3	3	嘉本葵 (平田高校)	33
	竹村和	3	3	佐藤瑞帆	
13	丸山唯子 (松江北高校)	1	2	寺本優花 (矢上高校)	34
	松崎愛依	0	2	田中優芽依	
14	倉橋千尋 (平田高校)	0	2	岩上鈴 (八束学園)	35
	岩成加鈴	3	3	梅田美晴 (安来第三中学校)	
15	飯塚紗都 (出雲高校)	0	3	幸地真樹 (OTSジュニア)	36
	矢野愛果	0	3	深崎柗奈	
16	渡邊陽依里 (出雲西高校)	0	1	飯島亜子 (出雲西高校)	37
	和田悠李	3	1	渡部彩香	
17	三浦七夕 (矢上高校)	3	2	木山華 (明誠高校)	38
	寺本愛花	0	キ	仁井田実梨 (明誠U15)	
18	領家希穂 (SHIPスポーツ)	0	3	小中千咲 (平田球友会)	39
	多田穂乃香 (明誠U15)	0	1	黒瀬楓加 (出雲西高校)	
19	勝部友菜 (OTSジュニア)	キ	0	森口知架 (邇摩高校)	40
	天津里穂	0	0	岩木知歩	
20	尾崎花梨 (平田高校)	0	3	三島爽楓 (松江北高校)	41
	周藤愛里	0	3	平井亜実	
21	岡本優莉奈 (明誠高校)	3	0	松本夢叶 (津宮クラブ)	42
	奥山瑚々	3	0	松本中心優	
			3	梅森由萌香 (明誠高校)	43
			3	山本	

男子シングルス (No. 1)

1	原田 哲多 (出雲北陵高校)	3	3			42
2	小野 誠生 (明誠高校)	3	3		岡田 健一 (平田球友会)	42
3	岡 泰成 (出雲西高校)	0	3		河角 楓翔 (出雲工業高校)	43
4	佐藤 力幾 (平田高校)	1	0		井上 幸一郎 (邇摩高校)	44
5	河北 凌 (大田卓球)	3	3		神谷 結太 (嫁島ジュニア)	45
6	周藤 成輝 (松江工業高校)	0	3		小城 拓真 (松江工業高校)	46
7	藤村 成留 (出雲西高校)	0	3		芝田 卓馬 (松江工業高校)	47
8	田中 杏侍 (松徳学院中高)	3	3		曾 田 剛 (出雲西高校)	48
9	中林 祐介 (出雲工業高校)	0	3		渡部 優汰 (平田高校)	49
10	郷 原 優 (島根県庁クラブ)	3	3		根宜 浩之 (卓 聯 会)	50
11	門脇 福太 (八束学園)	0	3		森岡 剣心 (明誠高校)	51
12	浦部 聖音 (松徳学院中高)	3	3		守田 優翔 (松徳学院中高)	52
13	大國 凌雅 (邇摩高校)	キ	3		鐘 築 篤 (出雲西高校)	53
14	宮廻 直弘 (松江工業高校)	キ	3		池 田 悠 (松江工業高校)	54
15	石飛 達哉 (出雲高校)	0	3		福田 瑛洋 (出雲高校)	55
16	坂根 拓 (津宮クラブ)	3	0		小川 洋人 (津宮クラブ)	56
17	吉田 大晟 (松江北高校)	3	0		和田 在月 (平田高校)	57
18	加藤 朗 (出雲工業高校)	0	3		田中英太郎 (大社高校)	58
19	南場 勇音 (出雲西高校)	3	2		大谷 智志 (松徳学院中高)	59
20	長井 俊紀 (平田高校)	0	3		北野 蓮 (明誠高校)	60
21	小林 顕史 (斐川クラブ)	3	3		高尾 洋 (出雲西クラブ)	61
22	高橋 一帆 (WEST)	3	3		杉浦 大和 (出雲北陵高校)	62
23	高麗 隼人 (松徳学院中高)	3	3		恒 松 輝 (WEST)	63
24	馬庭 健太 (出雲西クラブ)	0	3		熱田 昂星 (出雲工業高校)	64
25	岡本 颯斗 (邇摩高校)	0	3		足立 真都 (平田高校)	65
26	安部 翔太 (松江工業高校)	3	3		坂根 開 (津宮クラブ)	66
27	守長 健太 (平田高校)	1	1		野廣 武之 (出雲西高校)	67
28	伊丹 純平 (出雲西高校)	3	3		小林 拓斗 (松江北高校)	68
29	升元 輝流 (出雲高校)	3	0		野津 龍生 (松江工業高校)	69
30	石川 悠太 (嫁島ジュニア)	1	3		土江 遼真 (松徳学院中高)	70
31	安原 迅 (明誠高校)	3	3		中村 優 (出雲高校)	71
32	原 祐 貴 (平田球友会)	3	3		篠原 大樹 (明誠高校)	72
33	尾添 貴雄 (平田高校)	1	0		和田 伊史 (出雲西高校)	73
34	永瀬 陽向 (出雲工業高校)	3	0		寺本 魁人 (H. T. U. C)	74
35	立脇 聖矢 (松江工業高校)	0	3		小川 可成多 (松江工業高校)	75
36	伊藤 大智 (松江北高校)	3	0		岩永 陸斗 (出雲工業高校)	76
37	森山 健太 (邇摩高校)	3	0		田中 亮 (平田高校)	77
38	引野 幸仁 (東出雲クラブ)	2	3		矢野 順三 (出雲高校)	78
39	高山 雅之 (球 心 会)	0	3		戸谷 拓央 (邇摩高校)	79
40	永瀬 瑠唯 (出雲西高校)	3	3		木原 篤俊 (嫁島ジュニア)	80
41	中 田 築 (松徳学院中高)	3	3		飯塚 真那斗 (出雲西高校)	81
					狩野 将明 (東出雲クラブ)	82
					梶 田 諒 (松徳学院中高)	83

原田 哲多 (出雲北陵高校)

3-1

男子シングルス (No. 2)

84 三村 悠斗 (出雲北陵高校)	3	3	3	1	3	土井 慎一 (平田球友会)	126
85 安食 瞭 (出雲高校)	0	3	3	キ	0	森山 優樹 (邇摩高校)	127
86 渡邊 翔 (明誠高校)	0	3	3	0	2	岡本 康資 (松江北高校)	128
87 佐々木 将也 (松江工業高校)	3	0	3	3	0	佐藤 悠也 (出雲西高校)	129
88 内藤 佑太 (出雲工業高校)	キ	3	3	0	3	八幡 有紀 (松江工業高校)	130
89 安原 豪 (島根県庁クラブ)	3	0	3	0	2	河原 陸士 (平田高校)	131
90 加藤 樹 (出雲西高校)	3	0	3	3	1	米富 文彌 (明誠高校)	132
91 藤井 志都輝 (邇摩高校)	2	0	3	3	3	渡部 真太郎 (松徳学院中高)	133
92 安原 登夢 (H.T.U.C)	3	0	3	3	3	藤山 心優 (出雲西高校)	134
93 本田 渉 (平田高校)	0	0	3	3	1	内田 大翔 (松江工業高校)	135
94 堤 陸久 (松徳学院中高)	3	3	3	2	0	金木 裕資 (川津クラブ)	136
95 森脇 直紀 (出雲西クラブ)	3	3	3	0	キ	多久和 奏海 (松徳学院中高)	137
96 山野 朔弥 (松江北高校)	1	3	3	0	0	田村 将大 (松江工業高校)	138
97 福田 寛幸 (嫁島ジュニア)	3	1	1	0	3	春木 大芽 (明誠高校)	139
98 野島 優吾 (松江工業高校)	2	3	3	0	0	朝津 拓海 (平田高校)	140
99 伊藤 立貴 (出雲工業高校)	3	0	3	3	3	中本 実 (東出雲クラブ)	141
100 星野 友和 (出雲西高校)	0	1	1	0	3	高橋 壯尚 (出雲高校)	142
101 土江 慧 (松徳学院中高)	3	3	3	0	0	長岡 稜 (出雲西高校)	143
102 柏木 優太郎 (八束学園)	キ	0	3	3	0	島田 大嗣 (津宮クラブ)	144
103 錦織 佑希 (平田高校)	3	3	3	0	3	高橋 凜 (出雲工業高校)	145
104 岡本 克也 (WEST)	3	3	3	3	3	山本 歩 (出雲北陵高校)	146
105 山腰 洋平 (出雲北陵高校)	3	3	2-3	3	3	白根 亮太 (WEST)	147
106 高橋 飛翔 (出雲西高校)	2	3	3	3	3	田部 快 (松江工業高校)	148
107 岩木 凱政 (邇摩高校)	3	0	1	0	0	桑原 勇恵 (大社高校)	149
108 黒田 康弘 (出雲クラブ)	0	0	3	0	0	伊藤 暖人 (出雲工業高校)	150
109 岡 勇太 (出雲工業高校)	3	0	0	0	3	柳原 玲碧 (平田高校)	151
110 山本 竜太郎 (松徳学院中高)	3	3	0	2	3	堅固 輝之 (出雲西高校)	152
111 勝部 湧斗 (松江工業高校)	0	3	3	3	0	桑原 猛人 (津宮クラブ)	153
112 後野 柁太 (津宮クラブ)	3	0	3	0	1	市場 右京 (松徳学院中高)	154
113 原 直己 (出雲高校)	0	0	3	0	3	漆松 勇汰 (島根県庁クラブ)	155
114 古川 圭太 (平田球友会)	3	0	3	0	3	赤木 太葉 (明誠高校)	156
115 加藤 智也 (松徳学院中高)	3	3	0	0	3	森山 樹 (邇摩高校)	157
116 藤山 大夢 (松江工業高校)	0	3	3	0	3	渡邊 友貴 (出雲西高校)	158
117 藤原 生輝 (出雲西高校)	3	0	1	0	0	西尾 龍馬 (平田高校)	159
118 岡 丈弘 (平田高校)	0	3	3	0	2	日置 翔馬 (松江工業高校)	160
119 田村 航琉 (明誠高校)	3	0	3	1	3	眞庭 昌光 (球心会)	161
120 竹下 雄真 (大田卓球)	0	0	3	3	3	福原 悠希 (松江北高校)	162
121 足立 悠真 (出雲工業高校)	0	3	3	0	3	道上 隼汰 (出雲工業高校)	163
122 伊丹 慎平 (出雲西高校)	キ	3	3	0	0	鬼村 慎吾 (出雲高校)	164
123 藤井 励陽 (松江北高校)	3	0	3	3	3	前島 飛路 (出雲西高校)	165
124 眞秦 健人 (東出雲クラブ)	1	3	3	0	0	三浦 颯真 (嫁島ジュニア)	166
125 奥原 寿治 (GLANZ)	3	3	3	3	3	玄道 一成 (松徳学院中高)	167

男子サーティ

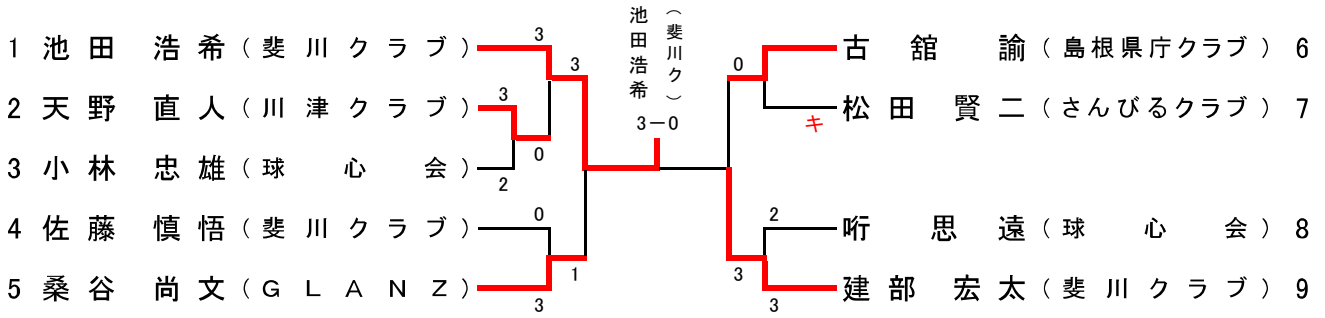

女子サーティ

- 1 出口成美 (銀山倶楽部)

男子フォーティ

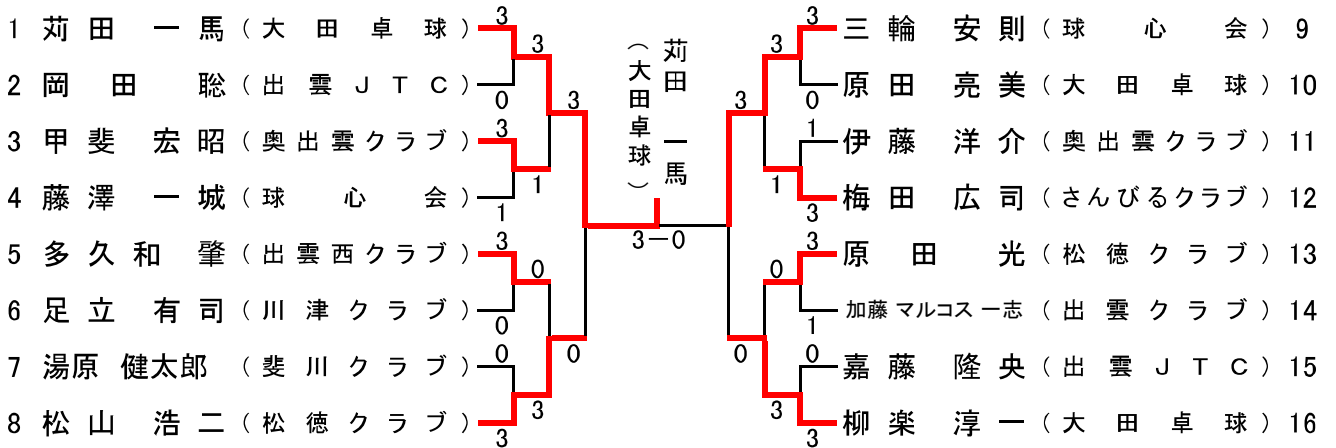

女子フォーティ

氏名(所属)	①	②	③	試合得点	勝率	順位
① 平原 真由美 (SHIPスポーツ)	-	5 - 11 11 - 8 6 - 11 11 - 2 11 - 8	11 - 8 11 - 9 6 - 11 9 - 11 5 - 11	3	1-1	2
② 田辺 真寿美 (N.N.C)	11 - 8 11 - 2 2 - 8	5 - 11 11 - 6 11 - 11 11 - 11	11 - 4 15 - 13 11 - 8	3	1-1	1
③ 幸地 千春 (OTSジュニア)	8 - 11 9 - 11 11 - 11 11 - 11	11 - 4 11 - 13 6 - 8 9 - 9 5 - 5	11 - 15 15 - 11	3	1-1	3

試合順 1試合目 ②-③ 2試合目 ①-③ 3試合目 ①-②

男子フィフティ

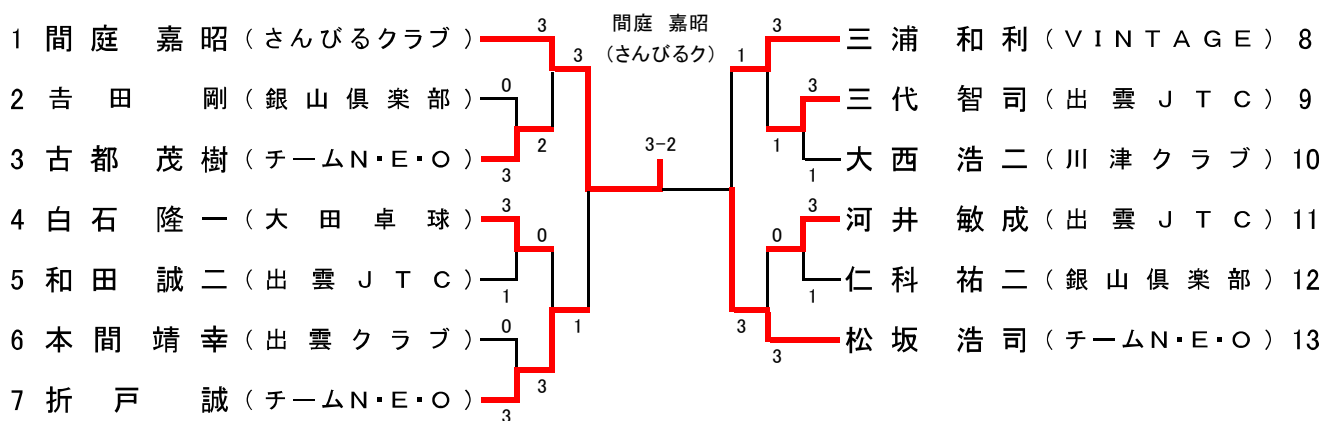

女子フィフティ

清家 令子 (出雲クラブ)

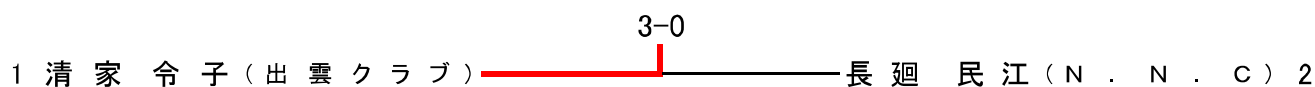

男子シックスティ

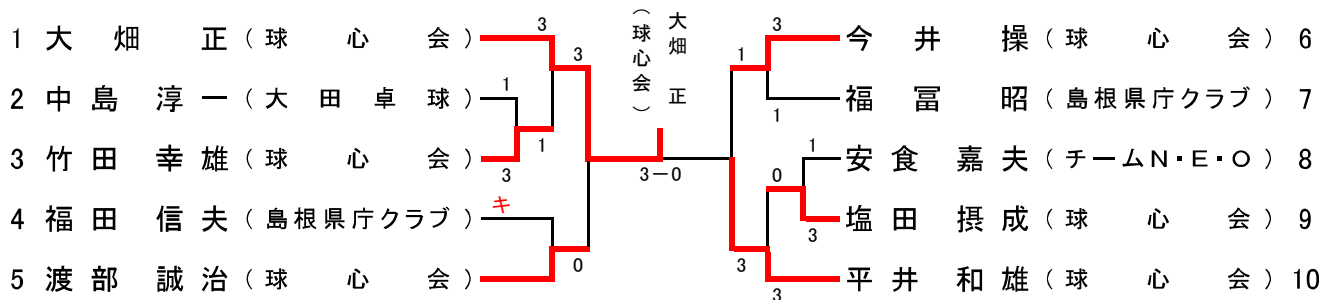

女子シックスティ

土江久美子 (出雲クラブ)

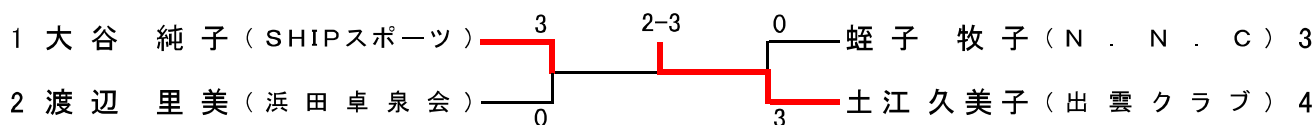

男子セブンティ

竹田 克己 (球心会)

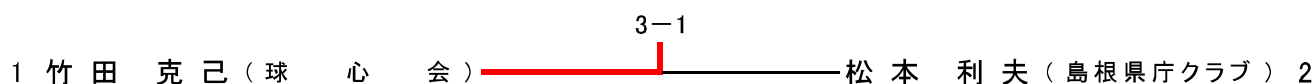

女子セブンティ

碓井 節子 (フットワーク)

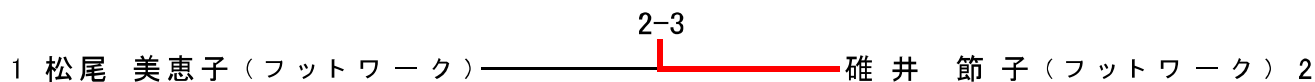

個人戦各種目決勝記録

【男子ダブルス】		
<u>No. 35</u> 玄道 一成 (松徳学院中高) 守田 優翔	$\begin{pmatrix} 9 & - & 11 \\ 4 & - & 11 \\ 4 & - & 11 \\ - & - & - \\ - & - & - \\ 0 & - & 3 \end{pmatrix}$	<u>No. 90</u> 三村 悠斗 (出雲北陵高校) 杉浦 大和
【女子ダブルス】		
<u>No. 1</u> 山崎 唯愛 (明誠U15) 直江 香	$\begin{pmatrix} 11 & - & 8 \\ 11 & - & 9 \\ 12 & - & 10 \\ - & - & - \\ - & - & - \\ 3 & - & 0 \end{pmatrix}$	<u>No. 32</u> 郡山 七海 (明誠高校) 山崎 音愛
【男子シニアダブルス】		
<u>No. 4</u> 恒松 敏雄 (大田クラブ卓好会) 高取 剛	$\begin{pmatrix} 6 & - & 11 \\ 13 & - & 11 \\ 5 & - & 11 \\ 9 & - & 11 \\ - & - & - \\ 1 & - & 3 \end{pmatrix}$	<u>No. 7</u> 竹田 克己 (球心会) 平井 和雄
【女子シニアダブルス】		
<u>No. 1</u> 清家 令子 (出雲クラブ) 今岡 薫子	$\begin{pmatrix} 11 & - & 9 \\ 11 & - & 9 \\ 7 & - & 11 \\ 7 & - & 11 \\ 11 & - & 8 \\ 3 & - & 2 \end{pmatrix}$	<u>No. 4</u> 成相 智恵子 (出雲クラブ) 土江 久美子
【男子シングルス】		
<u>No. 1</u> 原田 哲多 (出雲北陵高校)	$\begin{pmatrix} 11 & - & 8 \\ 8 & - & 11 \\ 8 & - & 11 \\ 11 & - & 7 \\ 11 & - & 8 \\ 3 & - & 2 \end{pmatrix}$	<u>No. 14E</u> 山本 歩 (出雲北陵高校)
【女子シングルス】		
<u>No. 1</u> 山崎 唯愛 (明誠U15)	$\begin{pmatrix} 11 & - & 4 \\ 11 & - & 8 \\ 11 & - & 4 \\ - & - & - \\ 3 & - & 0 \end{pmatrix}$	<u>No. 78</u> 竹村 和 (明誠高校)
【男子サーティ】		
<u>No. 1</u> 池田 浩希 (斐川クラブ)	$\begin{pmatrix} 11 & - & 5 \\ 11 & - & 8 \\ 11 & - & 9 \\ - & - & - \\ 3 & - & 0 \end{pmatrix}$	<u>No. 9</u> 建部 宏太 (斐川クラブ)
【女子サーティ】		
<u>No. _____</u> _____ (_____)	$\begin{pmatrix} - & - & - \\ - & - & - \\ - & - & - \\ - & - & - \\ - & - & - \end{pmatrix}$	<u>No. _____</u> _____ (_____)

個人戦各種目決勝記録

【男子フォーティ】		
<u>No. 1</u> 苅田 一馬 (大田卓球)	$\begin{pmatrix} 11 & - & 6 \\ 11 & - & 9 \\ 11 & - & 4 \\ - & - & - \\ 3 & - & 0 \end{pmatrix}$	<u>No. 9</u> 三輪 安則 (球心会)
【女子フォーティ】		
<u>No. _____</u> _____ (_____)	$\begin{pmatrix} - & - & - \\ - & - & - \\ - & - & - \\ - & - & - \\ - & - & - \end{pmatrix}$	<u>No. _____</u> _____ (_____)
【男子フィフティ】		
<u>No. 1</u> 間庭 嘉昭 (さんびるクラブ)	$\begin{pmatrix} 11 & - & 4 \\ 11 & - & 9 \\ 7 & - & 11 \\ 4 & - & 11 \\ 11 & - & 8 \\ 3 & - & 2 \end{pmatrix}$	<u>No. 13</u> 松坂 浩司 (チームN.E.O)
【女子フィフティ】		
<u>No. 1</u> 清家 令子 (出雲クラブ)	$\begin{pmatrix} 11 & - & 9 \\ 11 & - & 4 \\ 11 & - & 4 \\ - & - & - \\ 3 & - & 0 \end{pmatrix}$	<u>No. 2</u> 長瀬 民江 (N.N.C)
【男子シックスティ】		
<u>No. 1</u> 大畑 正 (球心会)	$\begin{pmatrix} 11 & - & 9 \\ 11 & - & 8 \\ 11 & - & 5 \\ - & - & - \\ 3 & - & 0 \end{pmatrix}$	<u>No. 10</u> 平井 和雄 (球心会)
【女子シックスティ】		
<u>No. 1</u> 大谷 純子 (SHIPスポーツ)	$\begin{pmatrix} 12 & - & 10 \\ 11 & - & 7 \\ 5 & - & 11 \\ 5 & - & 11 \\ 4 & - & 11 \\ 2 & - & 3 \end{pmatrix}$	<u>No. 4</u> 土江 久美子 (出雲クラブ)
【男子セブンティ】		
<u>No. 1</u> 竹田 克己 (球心会)	$\begin{pmatrix} 5 & - & 11 \\ 11 & - & 7 \\ 11 & - & 5 \\ 11 & - & 3 \\ - & - & - \\ 3 & - & 1 \end{pmatrix}$	<u>No. 2</u> 松本 利夫 (鳥根県庁クラブ)
【女子セブンティ】		
<u>No. 1</u> 松尾 美恵子 (フットワーク)	$\begin{pmatrix} 7 & - & 11 \\ 13 & - & 11 \\ 9 & - & 11 \\ 14 & - & 12 \\ 8 & - & 11 \\ 2 & - & 3 \end{pmatrix}$	<u>No. 2</u> 碓井 節子 (フットワーク)